

TITAN

PI 441 B - PI 443 B - PI 443 W BL - PI 451 W - PI 453 W - PI 453 LT



automotive service equipment



I sollevatori TITAN PI 441B per uso generico e TITAN PI 443B per assetto, sono stati progettati con particolare attenzione alla minima altezza da terra. **Grazie a particolari soluzioni tecniche è stato possibile ottenere una portata di 4000 kg unita ad un'altezza minima da terra di 126 mm.**

I sollevatori da assetto TITAN PI 443 W BL, TITAN PI 453 W e TITAN PI 453 LT sono muniti di pedane larghe che permettono di sollevare la maggior parte dei veicoli senza frequenti regolazioni della pedana mobile; la distanza interna fra le colonne di 2950 mm consente una **perfetta compatibilità con gli assetti di tipo 3D.**

Tutti i sollevatori a quattro colonne della serie "TITAN PI 441-451" funzionano con **sistema elettroidraulico** e sono equipaggiati di serie con:

- dispositivi di sicurezza azionati direttamente da 4 elettromagneti per rendere più rapido e sicuro il funzionamento del dispositivo stesso.
- maggiore utilizzo di spazi all'interno, minor ingombro esterno, quattro funi indipendenti.
- tutti i dispositivi previsti dalle normative CE e leggi vigenti



*Achieving a low minimum ground height was a priority in the development of the TITAN PI 441B lifter for generic use and the TITAN PI 443B for wheel alignment applications. **Special solutions have been used to create lifts with a maximum load capacity of 4000 Kg together with a minimum ground height of just 126 mm.***

*The lifts with wheel alignment TITAN PI 443WBL, TITAN PI 453W and TITAN PI 453 LT have large runways that make it possible to lift most vehicles without having to frequently adjust the mobile runway. The 2,950 mm spacing between the posts ensures **complete compatibility with 3D wheel aligners.***

*The four column lifts series "TITAN PI 441-451" are **electrohydraulically** operated and include as a standard equipment:*

- safety devices directly activated by 4 electromagnets which increase the operation speed and safety.
- better utilization of the internal spaces, reduced overall dimensions, four independent cables.
- all devices prescribed by the CE norms and existing regulations.

TITAN PI 443 W BL - TITAN PI 453 W

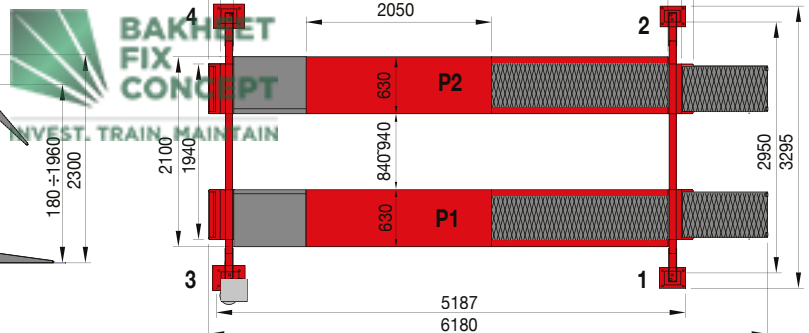
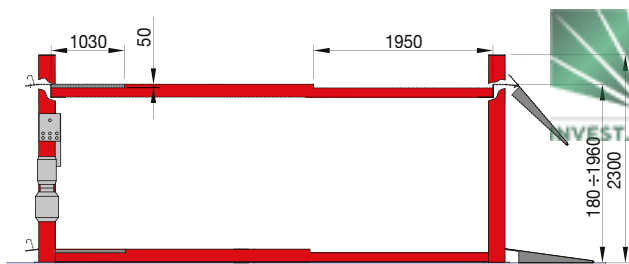

TITAN PI 453 LT

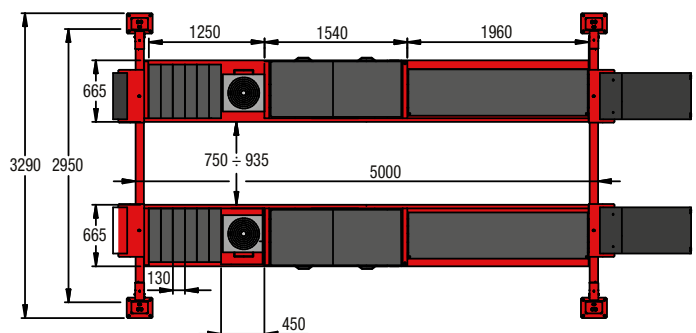
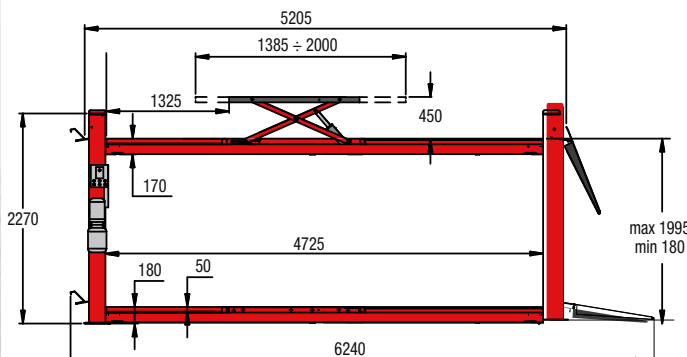

Lift Table LT

Portata max.	Max. capacity	Max. Tragfähigkeit	Portée max.	Capacidad máx.	Capacidade máx.	3500 kg
Salita - discesa	Lifting-lowering time	Hubzeit/Senkzeit	Temps de montée/descente	Tiempo de subidar/bajada	Tiempo de subidar/bajada	10 - 10 s

MONDOLFO FERRO

Dati tecnici Technical data Technische Daten Données techniques Datos Técnicos Especificações Técnicas

TITAN

						PI 441 B	PI 443 B	PI 443 W BL	PI 451 W	PI 453 W	PI 453 LT
Portata max.	Max capacity	Tragfähigkeit max.	Portée max.	Capacidad máxima	Capacidade max	4000 kg		5000 kg			
Tempo di salita	Lifting time	Hubzeit	Temps de montée	Tiempo de subir	Tempo de subida	34 s		40 s			
Tempo di discesa	Lowering time	Senkzeit	Temps de descente	Tiempo de bajada	Tempo de descida	33 s		40 s			
Potenza motore	Electric motor power	Motorleistung	Puissance du moteur	Potencia motor	Potência do motor	2,6 kW (400V 3ph 50Hz)		2,6 kW (400V 3ph 50Hz)			
Alimentazione	Power supply	Stromversorgung	Alimentation	Alimentación	Alimentação	230-400V 3ph 50-60Hz 230V 1ph 50Hz		230-400V 3ph 50-60Hz 230V 1ph 50Hz			

Dimensioni Dimensions Abmessungen Dimensions Dimensiones Dimensões

TITAN PI 441 B

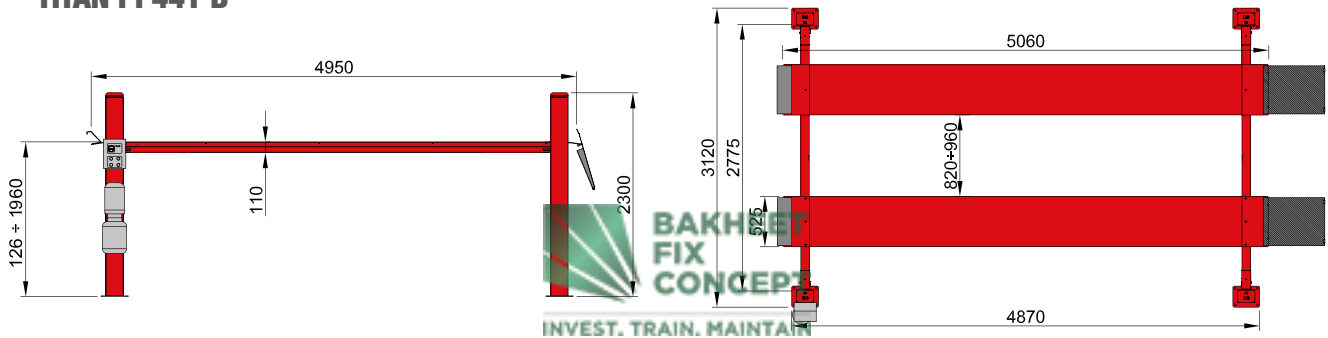

TITAN PI 443 B

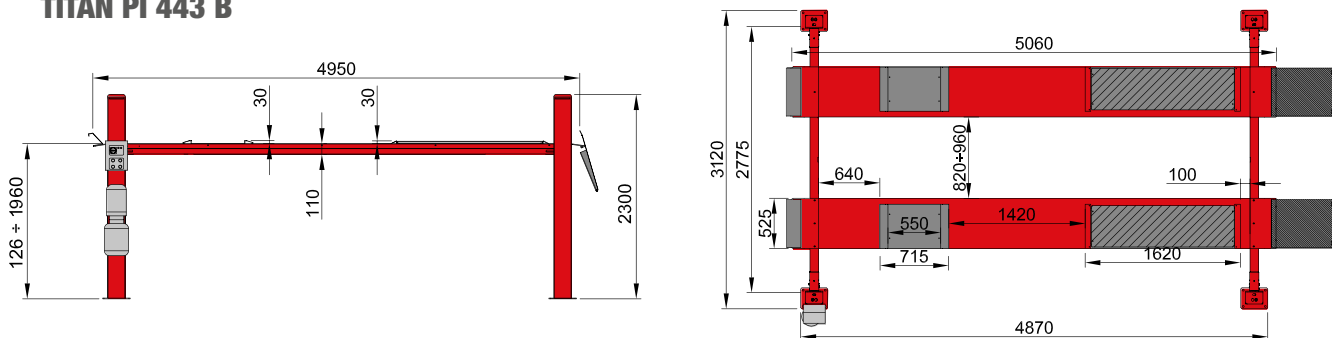

TITAN PI 451 W

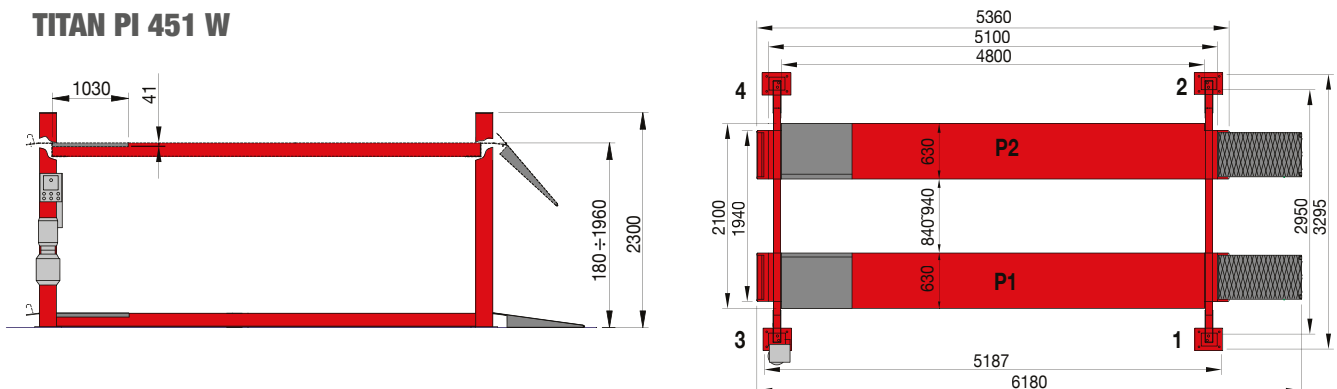

Bei der Planung der Hebebühne TITAN PI 441B für den allgemeinen Gebrauch und der TITAN PI 443B für die Achseinstellung wurde größtes Augenmerk auf den Mindestabstand zum Boden gelegt.

Dank der speziellen technischen Lösungen konnte eine Traglast von 4000 kg bei einem Mindestabstand zum Boden von 126 mm erzielt werden.

Die Hebebühnen für die Achsvermessung TITAN PI 443WBL, TITAN PI 453W und TITAN PI 453 LT sind mit breiten Fahrschienen ausgestattet, die es ermöglichen, die meisten Fahrzeuge ohne mehrmaliges Einstellen der beweglichen Fahrschiene hochzuheben; durch den inneren Abstand zwischen den Säulen von 2950 mm sind sie perfekt mit den 3D-Achsvermessungen kompatibel.

Die Vier-Säulen Hebebühnen der "TITAN PI 441-451" Serie arbeiten mit einem la distancia interna entre las columnas de 2950 mm permite una **perfecta compatibilidad con los alineadores de tipo 3D.**

Elektrohydraulischen System und sind serienmässig mit folgenden Vorrichtungen ausgestattet:

- Sicherheitsvorrichtungen durch 4 Elektromagnete direkt gesteuert, um die Betriebsgeschwindigkeit und -sicherheit der Vorrichtung zu erhöhen.
- Erhöhter verfügbarer innenplatz, geringere Aussenabmessungen, vier unabhängige Seilen.
- Ausgerüstet mit allen Vorrichtungen vorgeschrieben von der CE und der derzeit gültigen Normen.

Les élévateurs TITAN PI 441B à usage général et TITAN PI 443B pour le contrôle de la géométrie ont été conçus de façon à obtenir une très petite hauteur au sol.

Grâce à des solutions techniques particulières, il a été possible d'obtenir une portée de 4000 kg unie à une hauteur au sol de 126 mm seulement.

Les élévateurs TITAN PI 443WBL, TITAN PI 453 W e TITAN PI 453 LT sont équipés de larges chemins de roulement permettant de soulever la plupart des véhicules sans être obligé de régler tout le temps le plateau mobile; la distance interne entre chacune des colonnes est de 2950 mm, ce qui les rend parfaitement **compatibles avec les contrôleurs de géométrie en 3D.**

Les élévateurs à quatre colonnes de la série "TITAN PI 441-451" fonctionnent avec un système **hydroélectrique** et sont équipés en série de:

- dispositifs de sécurité actionnés directement par 4 électroaimants pour rendre plus rapide et plus sûr le fonctionnement de ce dispositif.
- plus d'espace utilisable à l'intérieur, moins encombrant, quatre cordes indépendantes.
- tous les dispositifs prévus par les normes CE et par lois en vigueur.

1. Kit piatti rotanti per assetto ruote (a richiesta).

Kit of rotating plates for wheel alignment (on request).

Rotationsteller - Set für Ausstattung mit Rädern (Sonderzubehör).

Kit plateaux rotatifs pour équilibrage roues (sur demande).

Kit platos giratorios para la alineación de las ruedas (opcionales).

Kit de pratos rotativos para o eixo das rodas (opcionais).

2. Traversa idraulica portata 2000 Kg, pneumatica (a richiesta).

Hydraulic top piece, 2000 kg capacity, pneumatic (on request).

Automatische Hydrauliktraverse mit 2000 kg Tragfähigkeit (Sonderzubehör).

Traverse hydraulique Charge Utile 2000 Kg pneumatique (sur demande).

Travesano hidraulico Resistencia 2000 Kg neumática (opcionales).

Travessa hidraulica Caoacidade 2000 Kg pneumática (opcionais).

Los elevadores TITAN PI 441B para uso genérico y TITAN PI 443B para alineación se han diseñado prestando especial atención a la mínima altura desde el suelo.

Gracias a soluciones técnicas especiales, se ha podido obtener una capacidad de 4000 kg junto con una altura mínima desde el suelo de 126 mm.

Los elevadores de alineación TITAN PI 443WBL, TITAN PI 453 W y TITAN PI 453 LT cuentan con plataformas anchas que permiten elevar la mayor parte de los vehículos sin necesidad de regular frecuentemente la plataforma móvil; la distancia interna entre las columnas de 2950 mm permite una perfecta **compatibilidad con los alineadores de tipo 3D.**

Lo elevadores con cuatro columnas de la serie "TITAN PI 441-451" funcionan con un sistema **electrohidráulico** y están equipados de serie con:

- dispositivos de seguridad accionados directamente por 4 electroimanes que hacen que sea más rápido y seguro el funcionamiento del dispositivo mismo.
- un mayor empleo de los espacios el interno, menores dimensiones ocupadas el externo, cuatro cables independientes.
- todos los dispositivos previstos por las normativas CE y leyes vigentes.

Os elevadores TITAN PI 441B para uso genérico e TITAN PI 443B para alinhamento, foram projectados com especial atenção à altura mínima do solo.

Graças às especiais soluções técnicas foi possível obter uma capacidade de 4000 kg unida a uma altura mínima do solo de 126mm.

Os elevadores de alinhamento TITAN PI 443WBL, TITAN PI 453W e TITAN PI 453 LT são equipados com plataformas largas que permitem elevar a maior parte dos veículos sem regulações frequentes da plataforma móvel; a distância interna entre as colunas de 2950 mm **permite uma compatibilidade perfeita com os alinhadores de tipo 3D.**

Os equipamentos de 4 colunas da série "TITAN PI 441-451" funcionam com um sistema **electro-hidráulico** e são equipados de série com:

- dispositivos de segurança accionados diretamente por 4 imãs para tornar mais rápido e seguro o funcionamento do próprio dispositivo.
- maior aproveitamento do espaço interno, menor área externa ocupada, quatro cabos independentes.
- dotados de todos os dispositivos previstos pelas normativas CE e leis em vigor.

